



GANON

גנון טכנולוגיות בע"מ

קטלוג מוצרים | 2024



GANON
גנון טכנולוגיות בע"מ



דבר המנכ"ל

שלום וברכה,

כבעלים ומנהל המוביל את חברת 'גנון טכנולוגיות' מזה למעלה מעשור, אני מודה לכם על האמון שאתם נותנים בנו שנים ארוכות וגאה להביא בפניכם קטלוג זה.

כאן תמצאו את מגוון המוצרים והשירותים אשר יסייעו לכם בביצוע הפרויקטים, בהם אתם משקיעים זמן, מחשבה ומשאבים.

כמהנדס, המבין את צרכי ענף הבנייה, ולצד צוות העובדים המיומן שלנו, בנינו תפיסה יחודית, המשלבת מחד רעיונות חדשניים ויוזמות פורצי דרך, ומאידך יעילות מעשית ואיכות ללא פשרות.

כאיש ביצוע, שמלאכת הייצור בדמו, אני רואה את פשטות התפעול ובטיחות העובדים כערכים עליונים, והם מנחים אותנו בכל שלבי התכנון, הייצור וההדרכה.

מאות הלקוחות המרוצים של 'גנון טכנולוגיות' נהנים מהפיתוח הטכנולוגי המתקדם, מהחדשנות הרעיונית, וכן מגמישות החברה במתן מענה של יועצי השטח לכל אתגר הנדסי. זאת, בליווי שירות הלקוחות ורמת הזמינות הגבוהה, מאפשרים לנו להעניק לכם את כל הכלים הדרושים לביצוע מיטבי של המשימות המורכבות העומדות בפניכם.

שלכם, רן רטיג





40 שנות יצירה

חברת 'גנון טכנולוגיות' הוקמה לפני כ-40 שנה באזור התעשייה נשר, ובראשית דרכה עסקה במכירת ציוד מסורתי לבניין ופיגומים.

בשנת 2012 נרכשה החברה על ידי קבוצת מהנדסים שפעלו לפיתוח פתרונות חדשניים בתחום - המביאים ייחוד, יעילות וחסכון למשקיעים. כך צברה החברה תנופה, ורשמה הצלחות פורצות דרך, ששינו את ענף הבנייה בישראל.

הקפדה על טכנולוגיה מתקדמת, ראייה כלכלית, ליווי אנשי השטח, וקשב לצרכי המשקיעים הביאו את לקוחות החברה ליעילות, עמידה בלוחות זמנים, ומקסום רווחים.

כל פרט ממוצרינו עובר הליך בדיקה קפדני, עד שיזכה בחותמת האיכות "**הנקודה הכתומה**" המייצגת את המחויבות והמקצועיות בפיתוח מוצרי החברה. גם היום ממשיכה 'גנון טכנולוגיות' להוביל בתחומה, ולספק מעטפת לוגיסטית ומקצועית לבעלי המקצוע. גנון טכנולוגיות מכוונת אל העתיד, בעודה מקדשת את ערכי הנאמנות ללקוח, החדשנות והאיכות. אלו העקרונות שהנחו את החברה מיום היווסדה, ואנו מאמינים כי הם הערובה היחידה לשגשוגה.

גנון טכנולוגיות - פשוט, להתחיל לבנות





תוכן עניינים

01 מערכות תמיכה

מגדלי אקרו
רגלי תמיכה
דיקטים
וקורות

02 תבניות מתועשות

תבניות מודולריות
קירות דיפון
אביזרי תבניות

03 ציוד לעגורן

דודי בטון
מיכלים וארגזים
מרפסות הגשה
מענבים שרשראות

04 גידור בטיחות

מערכת גידור מודולרית
גידור זמני
מערכת גידור חדר מדרגות

05 ציוד עזר

פיגומים ניידים
פיגומי מדרגות
קונזולות לפיגום

06 שירותים נוספים

השכרת ציוד
שיפוץ תבניות וציוד בניין
ייצור ציוד ע"פ דרישה
תכנון והנדסה



01 מערכות תמיכה

מגדלי אקרו



רגלי תמיכה



דיקטים וקורות



01 מערכות תמיכה

חוליה אקרו קוטר 50 מ"מ קל

רוחב חוץ - חוץ	גובה	מק"ט
123	120	1500
123	150	1501
123	180	1502



חוליה אקרו קוטר 60 מ"מ כבד

רוחב חוץ - חוץ	גובה	מק"ט
125	120	1503
125	150	1504
125	183	1505

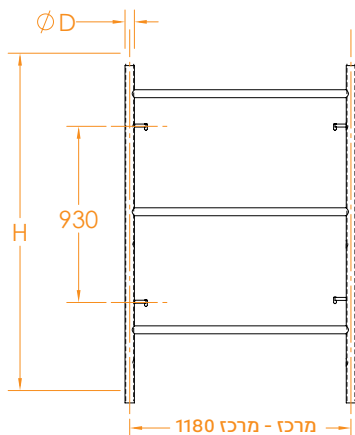



בורג אקרו עליון יחיד

מק"ט	תאור	גובה	פתיחה מקסימלית
1536	קל	60	40
1531	כבד	60	30



בורג אקרו עליון כפול

מק"ט	תאור	גובה	פתיחה מקסימלית
1535	קל	60	40
1532	כבד	60	30



מק"ט	תאור	גובה	פתיחה מקסימלית
1537	קל	60	40
1534	כבד	60	30



01 מערכות תמיכה

מחבר לחוליות אקרו



מק"ט	תאור	קוטר (ס"מ)
1580	קל	3.80
1581	כבד	4.80

מצמדת (קלמרה) עם ברגים



מק"ט	תאור
30012	מצמדת 2/1.5 צול+בורג
30010	מצמדת 1.5/1.5 צול+בורג

בורג עליון אוניברסלי

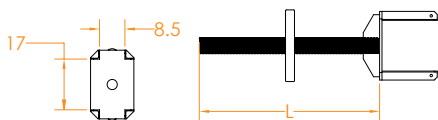

מק"ט	תאור	קוטר (ס"מ)	אורך
1538	בורג אקרו קל עליון אוניברסלי	3.8	60
1539	בורג אקרו כבד עליון אוניברסלי	4.8	60

◆ תמיכת קורה בודדת או כפולה

מספריים לאקרו



מק"ט	תאור
1584	מספריים לאקרו 173 ס"מ
1582	מספריים לאקרו מידה מיוחדת - עד 190 ס"מ חור-חור
1590	מספריים לאקרו מידה מיוחדת - עד 140 ס"מ חור-חור
1583	מספריים לאקרו מידה מיוחדת - עד 110 ס"מ חור-חור

◆ רוחב מגדל רצוי W=

מידת מספריים (חור-חור) L=

$$L = \sqrt{W \times W + 8650}$$





חוליה 120	חוליה 150	חוליה 180	כמות מספריים	כמות בנות	גובה מינימלי במטרים	גובה מקסימלי במטרים
2	0	0	2	0	1.5	2.1
0	0	2	2	0	2.1	2.7
4	0	0	4	4	2.7	3.3
0	4	0	4	4	3.3	3.9
0	0	4	4	4	3.9	4.5
2	4	0	6	8	4.5	5.1
0	4	2	6	8	5.1	5.7
0	0	6	6	8	5.7	6.3
0	8	0	8	12	6.3	6.9
0	4	4	8	12	6.9	7.5
0	0	8	8	12	7.5	8.1
4	0	6	10	16	8.1	8.7
2	0	8	10	16	8.7	9.3
0	0	10	10	16	9.3	9.9
4	0	8	12	20	9.9	10.5
0	4	8	12	20	10.5	11.1
0	0	12	12	20	11.1	11.7
4	0	10	14	24	11.7	12.3
0	4	10	14	24	12.3	12.9
0	0	14	14	24	12.9	13.5
4	0	12	16	28	13.5	14.1
0	4	12	16	28	14.1	14.7
0	0	16	16	28	14.7	15.3
4	0	14	18	32	15.3	15.9
0	4	14	18	32	15.9	16.5
0	0	18	18	32	16.5	17.1
4	0	16	20	36	17.1	17.7
0	4	16	20	36	17.7	18.3
0	0	20	20	36	18.3	18.9
4	0	18	22	40	18.9	19.5
0	4	18	22	40	19.5	20.1

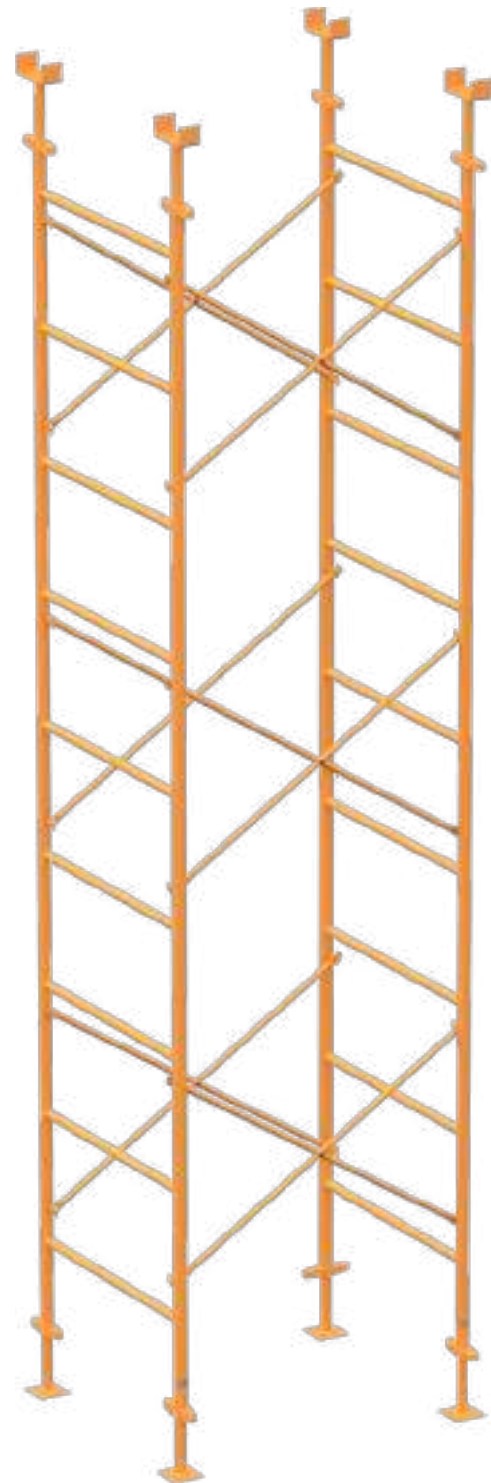

01 מערכות תמיכה

רגל בניין לעומס קל

מק"ט	צינור פנימי	גובה מינימלי	גובה מקסימלי	עומס מקסימלי (במפתח מלא)
11000	1.7 מטר	190	295	700
11005	2 מטר	220	325	700
11003	2.5 מטר	270	375	600
11004	3 מטר	320	425	500

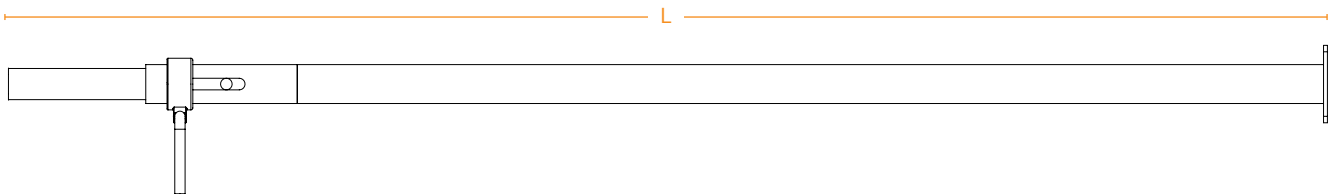

רגל בניין כבדה לעומס 2 טון

מק"ט	תאור	גובה מינימלי	גובה מקסימלי	עומס מקסימלי (במפתח מלא)
11666	לגובה 3.2	210	320	2,000
11701	לגובה 3.5	200	350	2,000
11667	לגובה 4.0	230	400	2,000

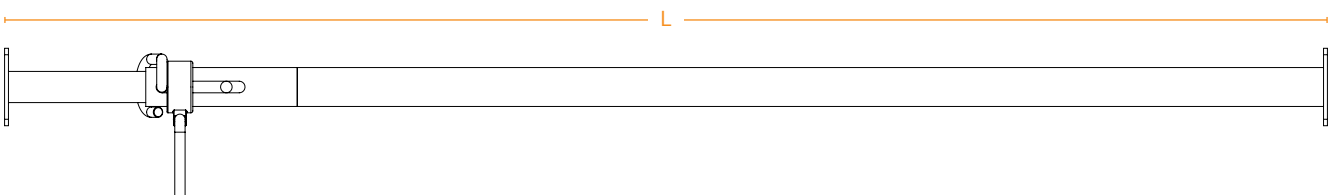



צינור חיצוני

מק"ט תאור

11601 צינור חיצוני לרגל בניין 150 ס"מ

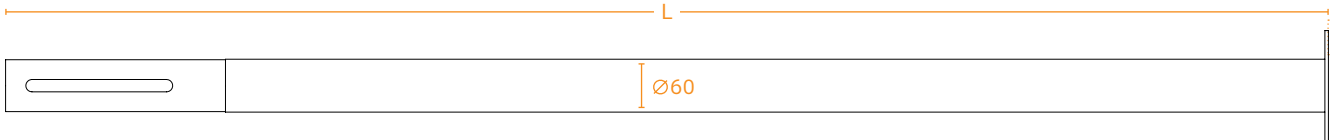

צינור פנימי

מק"ט תאור

11633 צינור פנימי לרגל בניין 170 ס"מ

11634 צינור פנימי לרגל בניין 200 ס"מ

11635 צינור פנימי לרגל בניין 250 ס"מ

11636 צינור פנימי לרגל בניין 300 ס"מ

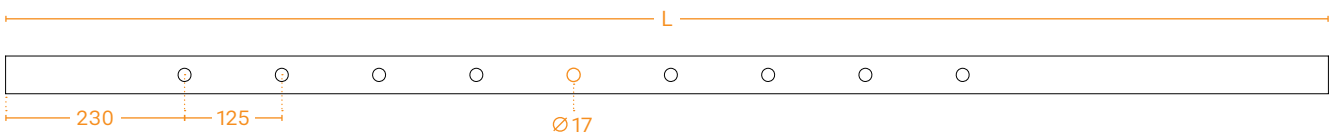

01 מערכות תמיכה

ראש לרגל בניין

מק"ט	תאור	רוחב
11661	ראש רגיל לרגל בניין	5.5
11662	ראש כפול לרגל בניין	11

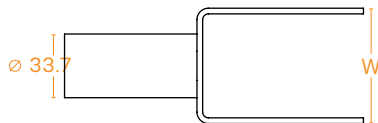

ראש אוניברסלי לקורות אלומיניום

מק"ט	תאור
alu-double-head	ראש אוניברסלי כפול לקורות אלומיניום



ראש קלשון

מק"ט	תאור
9001	ראש קלשון לרגל בניין 2 טון

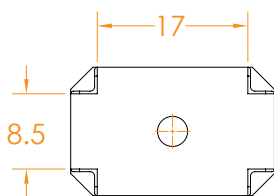



מתקן אחסון לרגלי בניין



עומס מקסימלי (ק"ג)

מק"ט תאור

1,000

מתקן אחסון לרגלי בניין 11802

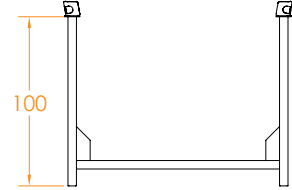
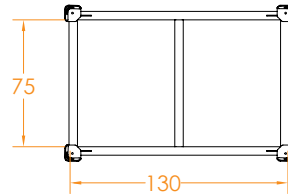

חצובה לרגל בניין



מק"ט תאור

חצובה לרגל בניין 11007

קורת אלומיניום

מק"ט תאור

קורת אלומיניום גובה 20 - אורכים שונים alu-20-xxx

קורת אלומיניום גובה 16.5 - אורכים שונים alu-16-XXX

קורת אלומיניום גובה 14 - אורכים שונים alu-14-XXX

ניתן לקבל במידות מיוחדות ♦



01 מערכות תמיכה

תבניות טגו



תאור	מק"ט
תבניות טגו לוגו חום 18/610/2500	14611
תבניות בירץ 18/610/2500	240033
תבניות בירץ 18/500/3000	240029

תבניות טריו צהוב



תאור	מק"ט
תבניות טריו צהוב 21/500/3000	240023

לוחות עץ



תאור	מק"ט
קרש עץ 5/10 באורכים שונים	6545
לוח עץ 2.5/10 באורכים שונים	6546

ניתן לקבל עץ לבן, פיני סוג 5 ואירופאי





קורות H20

תאור מק"ט

קורת EN 13377-H20 אורכים שונים



מרחק בין עמודי תמיכה כתלות במרחק בין קורות ראשיות									מרחק בין קורות משניות (ס"מ)					משקל קילומיוטון (למ"ר)	עובי תקרה (ס"מ)
3.50	3.00	2.75	2.50	2.25	2.00	1.75	1.50	1.25	1.00	0.750	0.667	0.625	0.500		
1.34	1.57	1.71	1.88	2.04	2.17	2.32	2.50	2.72	2.93	3.22	3.35	3.43	3.69	4.3	10
-	1.41	1.53	1.69	1.87	2.05	2.20	2.37	2.57	2.77	3.05	3.17	3.24	3.49	4.7	12
-	1.27	1.39	1.53	1.70	1.91	2.09	2.26	2.46	2.65	2.91	3.03	3.09	3.33	5.2	14
-	1.16	1.27	1.40	1.55	1.75	2.00	2.16	2.36	2.54	2.79	2.91	2.97	3.20	5.7	16
-	-	1.17	1.29	1.43	1.61	1.84	2.07	2.27	2.45	2.69	2.80	2.86	3.08	6.2	18
-	-	1.08	1.19	1.33	1.49	1.70	1.99	2.18	2.37	2.61	2.71	2.77	2.98	6.7	20
-	-	1.01	1.11	1.24	1.39	1.59	1.85	2.11	2.30	2.53	2.63	2.69	2.90	7.2	22
-	-	0.95	1.04	1.16	1.30	1.49	1.73	2.04	2.24	2.46	2.56	2.61	2.82	7.7	24
-	-	-	0.98	1.09	1.22	1.40	1.63	1.96	2.18	2.40	2.49	2.55	2.75	8.2	26
-	-	-	0.92	1.03	1.15	1.32	1.54	1.85	2.13	2.34	2.44	2.49	2.68	8.7	28
-	-	-	0.87	0.97	1.09	1.25	1.46	1.75	2.08	2.29	2.83	2.44	2.62	9.2	30
-	-	-	-	0.85	0.95	1.09	1.27	1.52	1.91	2.18	2.27	2.23	2.50	10.5	35

”בטיחות מעל הכל”

סאלח טהא, מלגזן



GANON
גנון טכנולוגיות בע"מ





02 תבניות מתועשות

תבניות מודולריות



קירות דיפון



אביזרי תבניות



תבנית אלומיניום

מק"ט	תאור	גובה	רוחב
301xx	תבנית אלומיניום	300	20-90
150xx	תבנית אלומיניום	150	20-90

תבנית פלדה

מק"ט	תאור	גובה	רוחב
201xx	תבנית פלדה	300	20-90
151xx	תבנית פלדה	150	20-90

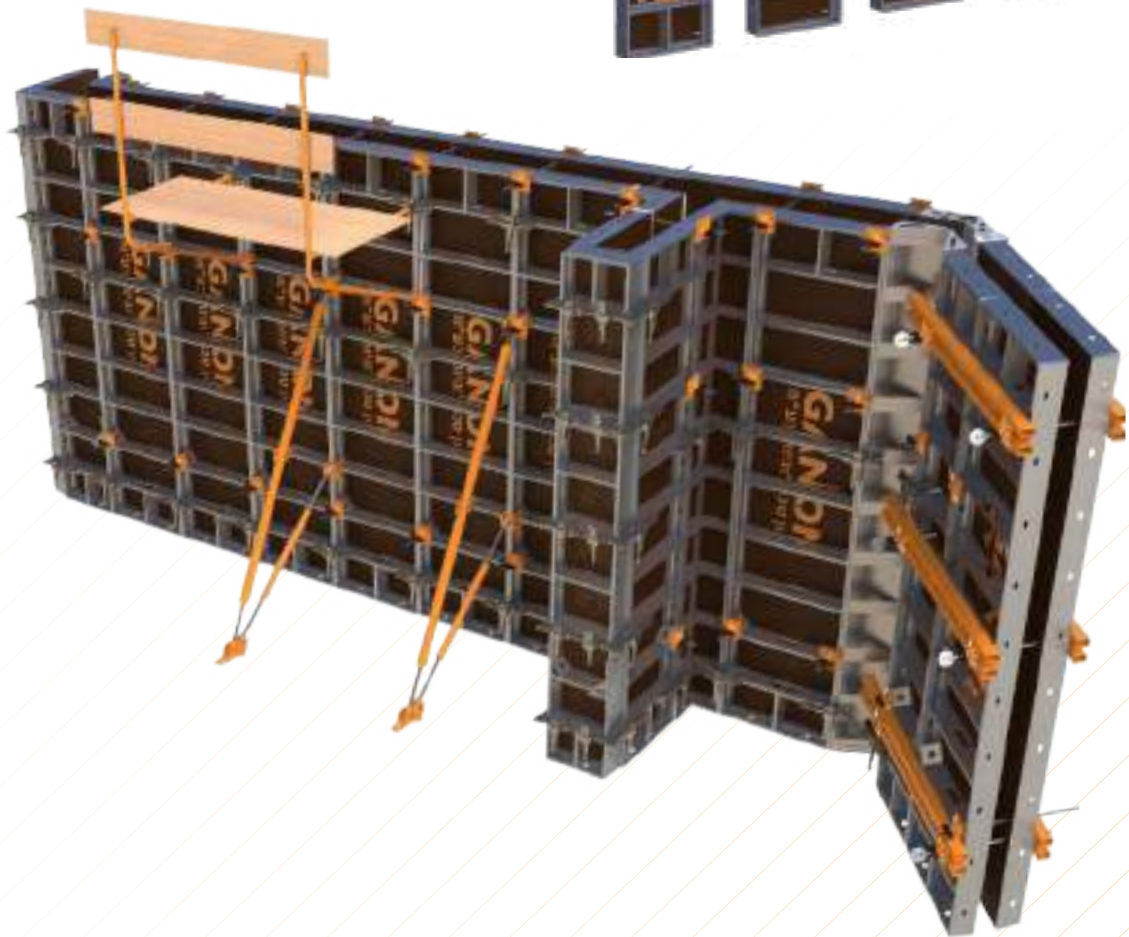
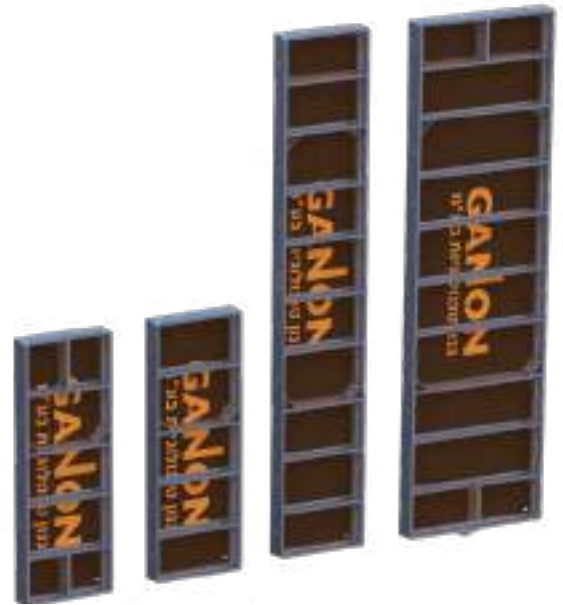



משקלי תבניות

משקל תבנית פלדה	מקט תבנית פלדה	משקל תבנית אלומיניום (ק"ג)	מקט תבנית אלומיניום	מטר רבוע	תאור
19	15120	12	15020	0.30	תבנית 20/150
20	15125	13	15025	0.37	תבנית 25/150
22	15130	14	15030	0.45	תבנית 30/150
23	15135	16	15035	0.52	תבנית 35/150
24	15140	17	15040	0.60	תבנית 40/150
26	15145	19	15045	0.67	תבנית 45/150
28	15150	19	15050	0.75	תבנית 50/150
30	15155	21	15055	0.82	תבנית 55/150
32	15160	22	15060	0.90	תבנית 60/150
33	15165	23	15065	0.97	תבנית 65/150
35	15170	24	15070	1.05	תבנית 70/150
36	15175	25	15075	1.12	תבנית 75/150
37	15180	27	15080	1.20	תבנית 80/150
39	15185	28	15085	1.27	תבנית 85/150
41	15190	29	15090	1.35	תבנית 90/150
משקל תבנית פלדה	מקט תבנית פלדה	משקל תבנית אלומיניום (ק"ג)	מקט תבנית אלומיניום	מטר רבוע	תאור
39	20120	24	30120	0.60	תבנית 20/300
42	20125	27	30125	0.75	תבנית 25/300
45	20130	30	30130	0.90	תבנית 30/300
48	20135	33	30135	1.05	תבנית 35/300
51	20140	35	30140	1.20	תבנית 40/300
54	20145	39	30145	1.35	תבנית 45/300
58	20150	40	30150	1.50	תבנית 50/300
62	20155	43	30155	1.65	תבנית 55/300
66	20160	45	30160	1.80	תבנית 60/300
69	20165	48	30165	1.95	תבנית 65/300
72	20170	51	30170	2.10	תבנית 70/300
75	20175	53	30175	2.25	תבנית 75/300
78	20180	57	30180	2.40	תבנית 80/300
81	20185	59	30185	2.55	תבנית 85/300
85	20190	61	30190	2.70	תבנית 90/300

תבנית פינה

מקט	תאור	גובה	רוחב
33151	תבנית פינה אלומיניום	150	20/20
33155	תבנית פינה אלומיניום	150	25/25
33150	תבנית פינה אלומיניום	150	30/30
32120	תבנית פינה אלומיניום	300	20/20
32125	תבנית פינה אלומיניום	300	25/25
30133	תבנית פינה אלומיניום	300	30/30

מקט	תאור	גובה	רוחב
43151	תבנית פינה פלדה	150	20/20
43155	תבנית פינה פלדה	150	25/25
43150	תבנית פינה פלדה	150	30/30
43120	תבנית פינה פלדה	300	20/20
43125	תבנית פינה פלדה	300	25/25
40133	תבנית פינה פלדה	300	30/30



פינה צרית

מק"ט	תאור	גובה	רוחב
30035	פינה צרית	300	15/15
30024	פינה צרית	300	20/20
33152	פינה צרית	300	25/25
30034	פינה צרית	300	30/30





עמוד תבנית יציקה עגול

מק"ט	תאור	גובה (ס"מ)	קוטר (ס"מ)
2503000	תבנית עגולה	ע"פ דרישה	ע"פ דרישה

- ניתן לקבל כולל כותרת עליונה בהתאם לצורך
- ניתן לשלב עם תבניות מודולריות לקבלת עמודים אובליים



תבנית לעמוד אוניברסלי

מק"ט	תאור	גובה	רוחב
30070	תבנית לעמוד אוניברסלי	300	25-70

- התבנית מאפשרת יציקת עמודים ריבועיים ומלבניים עד מידה 70 סמ



פינה מתכווצת

מק"ט	תאור	גובה	רוחב
34130	פינה מתכווצת	300	30/30

- מאפשרת הרכבת תא מתכווץ בשילוב עם תבניות פלדה/אלומיניום דגם



רגל תמיכה ופילוס

מק"ט	תאור
300003	רגל תמיכה 1.75 לקיר דיפון
300004	רגל תמיכה 3.00 לקיר דיפון
300009	רגל תמיכה 4.50 לקיר דיפון

ניתן לקבל במידות מיוחדות



עמוד לקיר דיפון

מק"ט	תאור
300005	עמוד לקיר דיפון גובה 3 מטר
300008	עמוד לקיר דיפון גובה 4 מטר

ניתן לקבל במידות מיוחדות



קורה מיישרת

מק"ט	תאור	אורך
300-xx	קורה מיישרת אורך 60-100 ס"מ	69-600



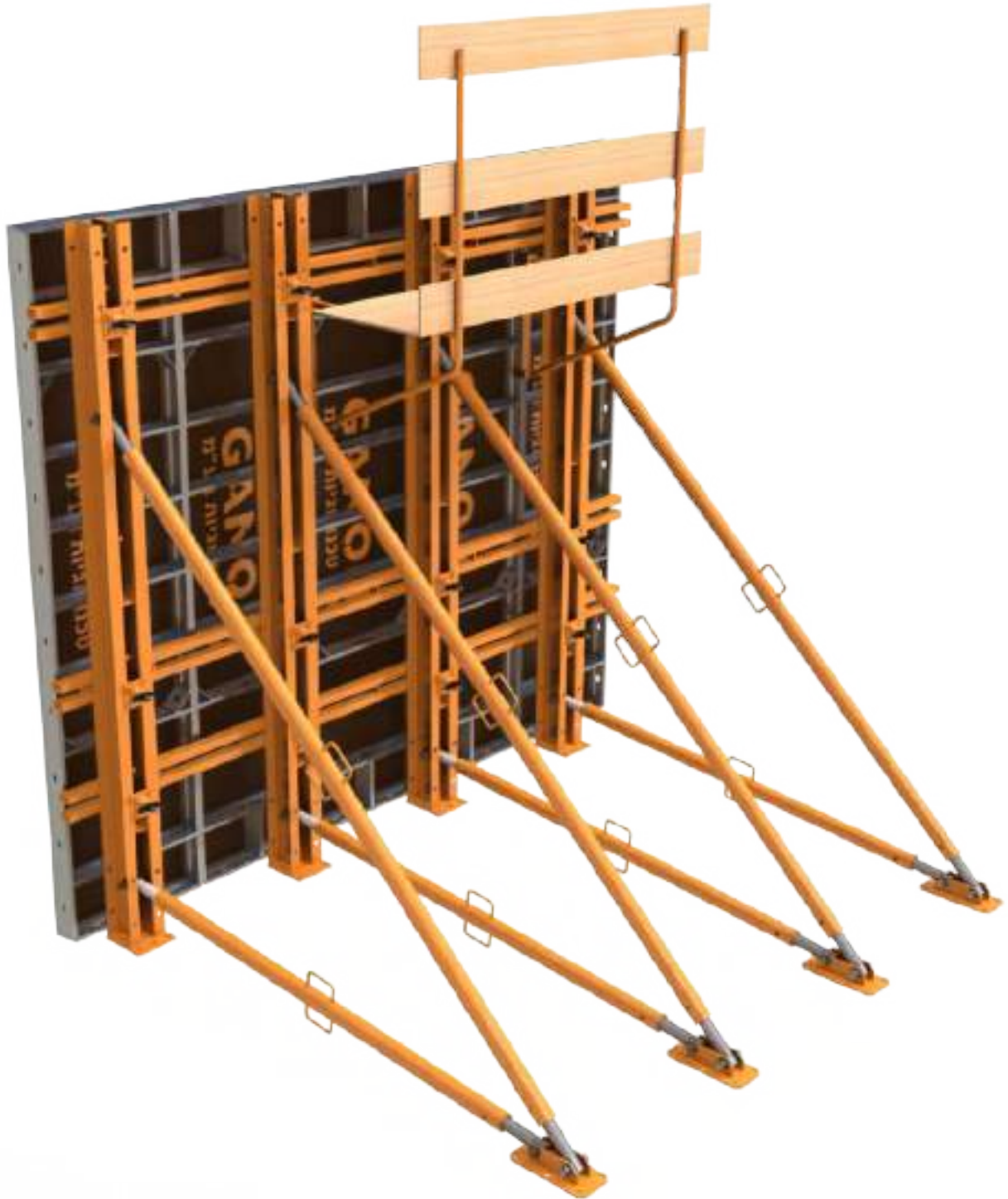

מצמדת (קלמרה) ישרה



תאור	מק"ט
מצמדת ישרה לתבניות	30008
מצמדת ישרה לתבניות צינור	30020

מצמדת (קלמרה) פינתית



תאור	מק"ט
מצמדת פינתית לתבניות	30009
מצמדת פינתית לתבניות צינור	30021





רגל תמיכה ופילוס

תאור	מק"ט
רגל תמיכה ופילוס כפולה לתבניות	30005



רגל פילוס טלסקופית לתבניות

מק"ט	תאור	פתיחה מקסימלית	פתיחה מינימלית (ס"מ)
30900	לגובה 10 מטר	1,100	650
30007	לגובה 6 מטר	650	350

◆ כולל סנדל תחתון ועליון



אום פרפר 120

מק"ט תאור

אום פרפר 120*120 1306



אום משושה רתיך לדיבידג

מק"ט תאור

אום משושה רתיך לדיבידג 30 מ"מ 1304

אום משושה רתיך לדיבידג 50 מ"מ 1305



אום עגול לדיבידג

מק"ט תאור

אום עגול לדיבידג קוטר 100 מ"מ 1300

אום עגול לדיבידג קוטר 90 מ"מ 1301

אום עגול לדיבידג קוטר 80 מ"מ 1302

אום עגול לדיבידג קוטר 70 מ"מ 1303





הליכון לתבניות

תאור	מק"ט
הליכון (פיגום יציקה) לתבניות	30004



מתאם למנוף

תאור	מק"ט
עומס מקסימלי (ק"ג)	
500	30003
מתאם למנוף לתבניות אלומיניום	



פלטות עזר לתבניות

מק"ט	תאור	אורך (ס"מ)	רוחב (ס"מ)	עובי (מ"מ)
1317	פלטה ליישור תבניות	22	12	10
1318	פלטה לעיגון תבניות	10	10	10



סכין לשליפה מהירה לתבניות

מק"ט	תאור
1316	סכין לשליפה מהירה לתבניות



מוט הברגה לדיבידג

מק"ט	תאור	עומס קריעה (טון)
1309	מוט הברגה לדיבידג 17 מ"מ	14
1310	מוט הברגה לדיבידג 15/17 מ"מ (פאזה)	19



בורג למיישר

מק"ט	תאור
300001	בורג למיישר 30 ס"מ
300002	בורג למיישר 60 ס"מ



אביזרי
תבניות



קירות
דיפון



תבניות
מודולריות



פקק PVC גמיש

מק"ט	תאור
1822	פקק PVC גמיש לצינור מרירון 22 מ"מ



פקק P-25

מק"ט	תאור
1825	פקק P-25



בורג ישיר לבטון

מק"ט	תאור
300032	בורג ישיר לבטון 100/14 לרגל פילוס
700385	בורג ישיר לבטון 130/14 לקיר דיפון



צינור מרירון

מק"ט	תאור
1841	צינור מרירון חלק 1" למ"א (2 מ' ליח')
1842	צינור מרירון חלק 1.25" למ"א (2 מ' ליח')





קונוס קצה לצינור מרירון

מק"ט	תאור
1851	קונוס קצה לצינור מרירון 1" 26/22 עומק 10
1852	קונוס קצה לצינור מרירון 1.25" 26/30 עומק 10



אטם גזים דפיקה צהוב

מק"ט	תאור
1000	אטם גזים דפיקה צהוב



פקק פלסטי (בדפיקה) לחור דיבידג

מק"ט	תאור
988	פקק פלסטי בדפיקה



אטם גזים

מק"ט	תאור	משקל
1307	אטם גזים 110 מ"מ	240 גרם



חבית שמן

מק"ט	תאור
11809	חבית שמן



מתקן לחביות שמן

מק"ט	תאור
11810	מתקן לחביות שמן

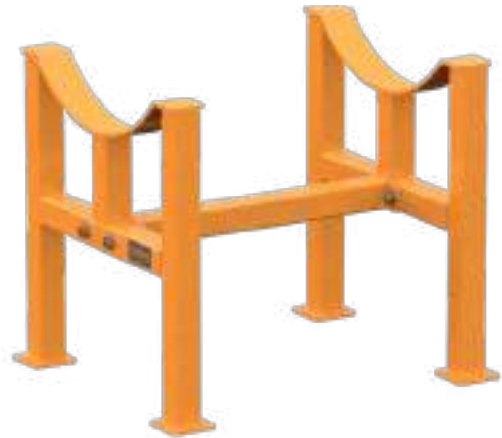

תבנית ליציקת מדרגות

מק"ט	תאור
1103001	תבנית ליציקת מדרגות

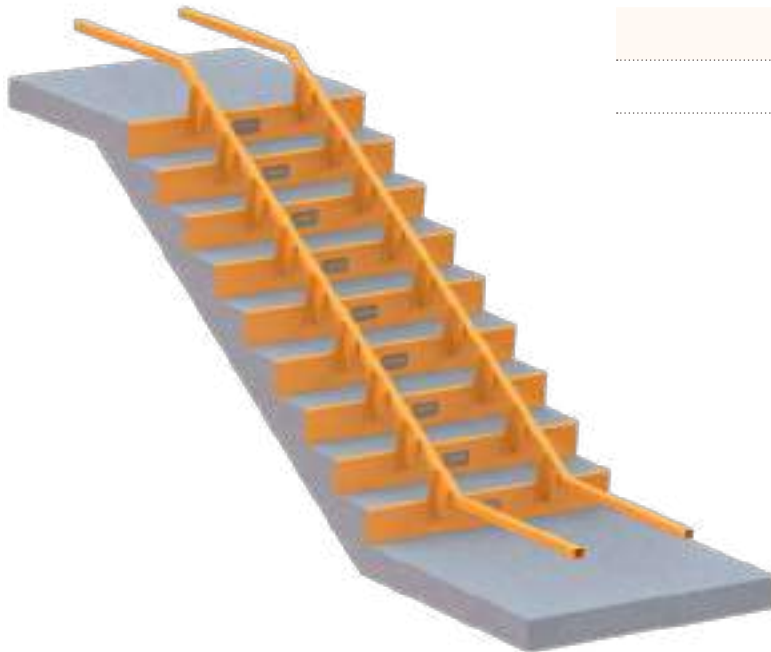



סט פלטפורמה לפיגום מעלית

מק"ט תאור

11664 קורה לפלטפורמה מטפסת

להתקנת פלטפורמה מטפסת בפירי מעליות. ניתן לקבל עד אורך 450 ס"מ



נגטיב לפלטפורמה לפיגום מעלית

מק"ט תאור

11665 נגטיב לפלטפורמה לפיגום מעלית



נגטיב לחלונות

מק"ט תאור

נגטיב לחלונות 1103000

ייצור על פי תכנית



מסרק תבניות ברנוביץ

מספר תבניות	משקל (ק"ג)	אורך (ס"מ)	גובה (ס"מ)	תאור	מק"ט
34	700	600	320	אורך 6.10/2.30	610230





"הכל מתחיל באנשים"

מופיד עמראן, מנהל אחזקה



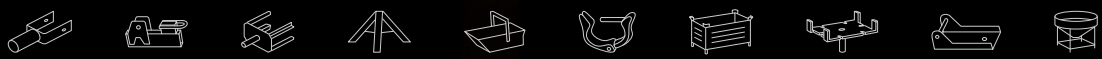

03 ציוד לעגורן

דודי בטון



מיכלים וארגזים



מרפסות הגשה



מענבים ושרשראות



דודי בטון 1-1.5 קוב

משקל (קג)	רוחב	גובה	תאור	מק"ט
340	160	145	דוד 1 קוב	12010
350	160	160	דוד 1.25 קוב	12012
360	160	170	דוד 1.5 קוב	12015

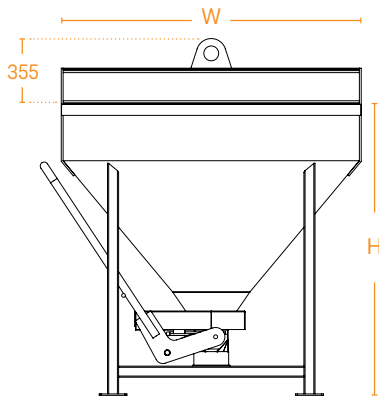

◆ כל הדודים כוללים שרוול שפיכה באורך 3 מטר וחבל פתיחה



דודי בטון 2-3 קוב

משקל (קג)	רוחב	גובה	תאור	מק"ט
380	190	175	דוד 2 קוב	12020
420	190	190	דוד 3 קוב	12201

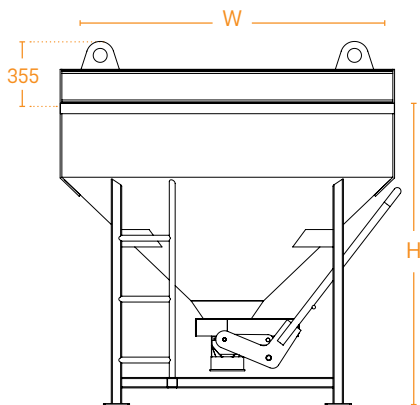

◆ כל הדודים כוללים סולם, שרוול שפיכה באורך 3 מטר וחבל פתיחה

◆ ניתן לקבל דודים במידות מיוחדות

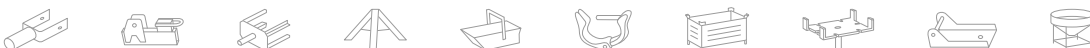



דוד שפיכה מהירה

משקל (ק"ג)	רוחב	גובה	תאור	מק"ט
380	150X150	160	דוד 1.5 קוב	12016

- ניתן להשתמש ליציקת רצפות, פיזור חול ואגרטים
- שפיכה מהירה הודות לפתח יציאה גדול במיוחד



דוד שפיכה צידית

משקל (ק"ג)	רוחב	גובה	נפח (מ"ק)	תאור	מק"ט
350	160	160	1.7	דוד שפיכה צידית	12018

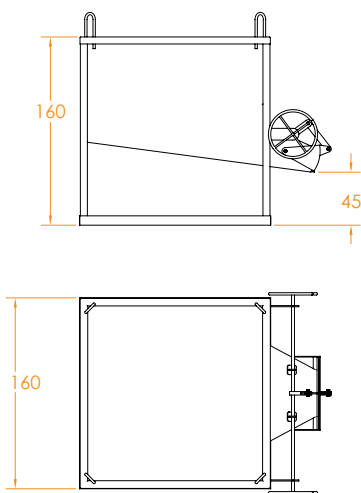

מיכל פסולת

תק"ט	תאור	גובה	רוחב	אורך	עומס עבודה	משקל (ק"ג)
12312	1.3 קוב	70	120	200	1,500	250
12318	1.7 קוב	70	120	250	2,000	290

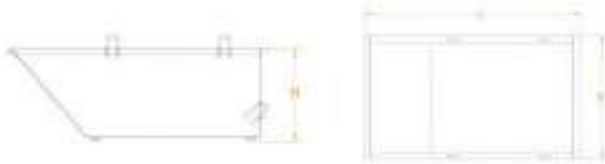

מיכל פסולת מתהפך

תק"ט	תאור	גובה	רוחב	אורך	עומס עבודה	משקל (ק"ג)
12313	1.3 קוב	70	120	200	1,500	380
12314	1.7 קוב	70	120	250	2,000	420

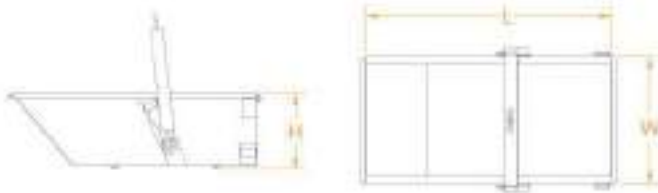

פח מתהפך למלגזה

תק"ט	תאור	גובה	רוחב	אורך	עומס עבודה	משקל (ק"ג)
18056	1.5 ק"ב	100	140	160	1,000	260





ארגז ציוד

מק"ט	תאור	גובה	רוחב	אורך	עומס עבודה (ק"ג)
12509	לאחסנת ציוד	75	70	120	1,000

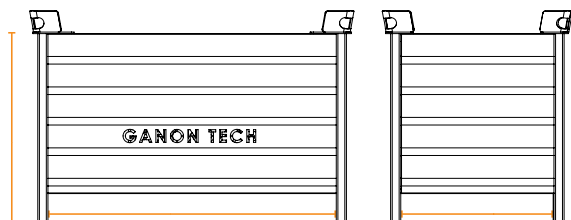

מכסה לארגז ציוד

מק"ט	תאור
125091	מכסה לארגז ציוד



כלוב הרמה למשטחים

מק"ט	אורך	רוחב	גובה	עומס מקסימלי
12412	130	130	130	2,500



03 ציוד לעגורן

מרפסת הגשה לקומות

מק"ט	תאור	אורך	רוחב	בליטה מקו בניין	עומס עבודה בטוח (ק"ג)
12500	מרפסת הגשה לקומות	400	200	200	2,000

ניתן לייצר במגוון מידות

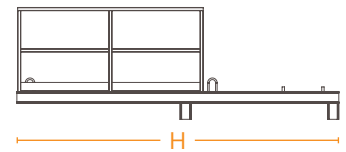
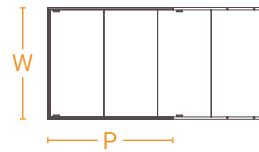

מרפסת הגשה לקורה

מק"ט	תאור	אורך	רוחב	מקו בניין בליטה	עומס עבודה בטוח (ק"ג)
12502	מרפסת הגשה לקורה	400	150	200	2,000

ניתן לייצר במגוון מידות

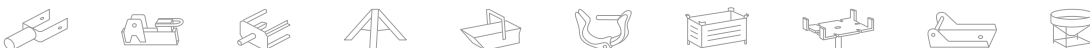
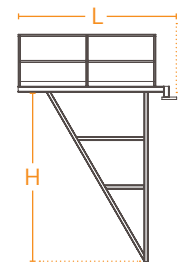
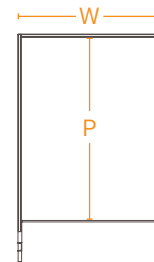



מרפסת הגשה קו אפס

מק"ט	תאור	אורך	רוחב	בליטה מקו בניין	עומס עובדה בטוח (ק"ג)
12506	6/3 לעומס 2 טון	600	300	300	2,000
12507	4/2 לעומס 2 טון	400	200	200	2,000
12508	6/2 לעומס 2 טון	600	200	300	2,000

ניתן לייצר במגוון מידות

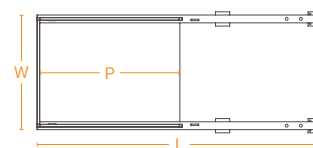
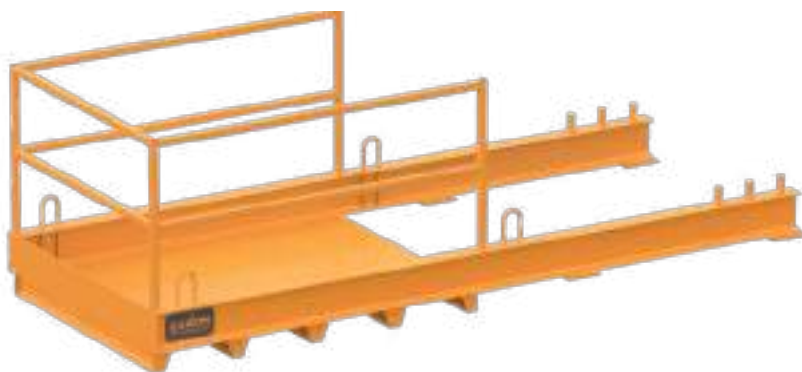

מרפסות הגשה ע"פ דרישה

תכנון וייצור מרפסות הגשה מיוחדות בהתאמה לפרוייקט



תוספות למרפסת הגשה

מק"ט	תאור
12501	תוספת לעגלה למרפסת הגשה
12503	תוספת רמפה למרפסת הגשה
12504	תוספת סט 4 רגלי תמיכה למרפסת הגשה

ניתן לקבל מרפסות הגשה במידות מיוחדות ♦

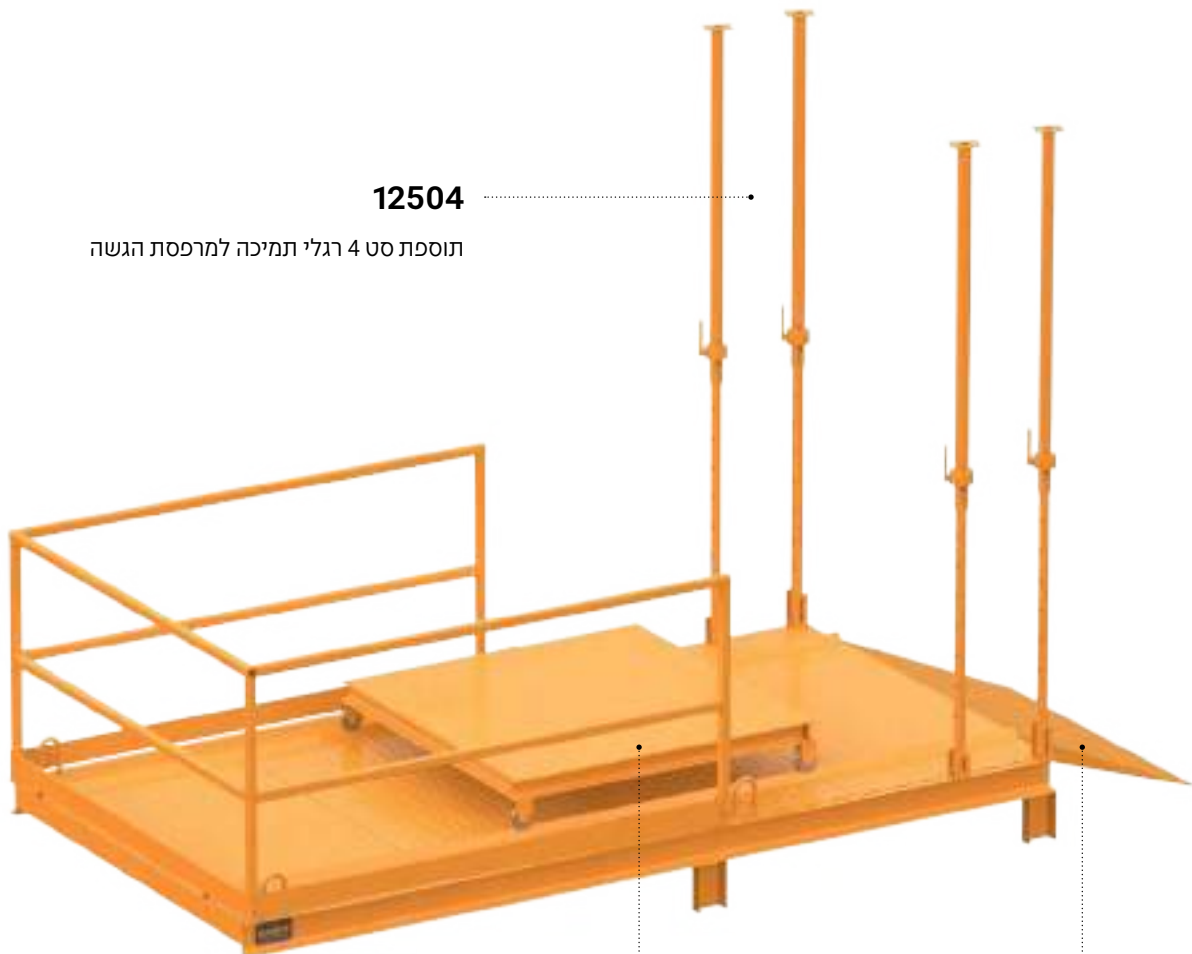

12504

תוספת סט 4 רגלי תמיכה למרפסת הגשה

12501

תוספת לעגלה למרפסת הגשה

12503

תוספת רמפה למרפסת הגשה





אביזרים לעגורן

מק"ט	תאור מוצר	אורך (ס"מ)
12908	כבל להרמת רשתות 12 מ"מ	150
12414	מענב דו ענפי לדוד בטון	200
12413	שרשרת להרמת דוד בטון 13 מ"מ	100
12909	מענב שרשרת 4 ענפי 13 מ"מ כולל וו קיצור+ וו אוטומטי	600
129011	מענב שרשרת 4 ענפי 10 מ"מ כולל וו אוטומטי	200
12915	מענב שרשרת 4 ענפי 10 מ"מ כולל וו אוטומטי	600
12421	מענב שרשרת דו ענפי 13 מ"מ כולל וו אוטומטי	600
12411	מענב שרשרת דו ענפי 10 מ"מ כולל וו אוטומטי	600
12808	רצועת הרמה 3 טון	400
12803	רצועת הרמה 3 טון	300
12806	רצועת הרמה 3 טון	600
12422	וו הרמה אוטומטי לשרשרת 10 מ"מ	
12912	וו שרשרת נעילה עצמית 13 מ"מ	
12914	קיט למענב 10 מ"מ	
12910	וו קיצור לשרשרת הרמה	

"אם זה לא מושלם זה לא עובר"

אסי עודה, צבעי







04 גידור לבטיחות

מערכת גידור מודולרית 

גידור אמני 

מערכת גידור חדר מדרגות 

מעקה מחסומית



תאור	מק"ט
מחסומית 125/105	11847
מחסומית 250/105	11848
מחסומית 200/105	11850
מחסומית לפיר מעלית 200/150	11860

תושבת לפיר מעלית מחסומית



תאור	מק"ט
תושבת לפיר מעלית מחסומית	11861

עמוד מעקה עץ לקירות ברנוביץ



תאור	מק"ט
עמוד מעקה עץ לקירות ברנוביץ	100154

להתקנת מעקה עץ ע"ג קירות ברנוביץ ללא פגיעה באבן ◆





עמוד חובק לגדר מחסומית

מק"ט תאור

11103 עמוד חובק לגדר מחסומית



עמוד צד לגדר מחסומית

מק"ט תאור

11101 עמוד צד לגדר מחסומית



עמוד ישר לגדר מחסומית

מק"ט תאור

11903 עמוד ישר לגדר מחסומית



04 גידור לבטיחות

מעקה בטיחות אוניברסלי

מפתח מקס	תאור	מק"ט
40 ס"מ	מעקה בטיחות אוניברסלי	160004



עמוד מעקה לקורות H20

מק"ט	תאור
11001	עמוד מעקה לקורות H20 גובה 1.85 כולל בורג

לחיבור על קורת H20 בזמן יציקת רצפות וקורות





מעקה בטיחות לקורה

מפתח מקס	תאור	מק"ט
35 ס"מ	מעקה בטיחות לקורה	11841



מעקה בטיחות צידי

תאור	מק"ט
מעקה בטיחות צידי	11842



מעקה בטיחות + פלטה

תאור	מק"ט
מעקה בטיחות + פלטה	11002



מערכת מעקות זמניים לחדרי מדרגות

מק"ט תאור

11844 מערכת מעקה לחדר מדרגות- עם פודסט

11845 מערכת מעקה לחדר מדרגות - ללא פודסט

◆ מערכת מעקות יעילה לחדרי מדרגות. התקנה קלה ומהירה



גידור חדר
מדרגות



גידור
זמני



מערכת גידור
מודולרית





05 ציוד עזר

פיגומים ניידים



פיגומי מדרגות



קונאלות לפיגום



פיגום נייד אלומיניום

גובה מדרג מקסימלי	גובה מדרג מינימלי	עומס עבודה בטוח (ק"ג)	רוחב משטח	אורך משטח	תאור מוצר	מק"ט
440	100	200	73	160	פיגום אלומיניום טלסקופי משטח עבודה 4.4 מטר	10009
530	100	200	73	160	פיגום אלומיניום טלסקופי משטח עבודה 5.4 מטר	10010
240	100	250	73	190	פיגום אלומיניום צר גובה משטח עבודה 2 מטר	10014
640	100	250	73	190	פיגום אלומיניום צר גובה משטח עבודה 6 מטר	10015
860	100	250	73	190	פיגום אלומיניום צר גובה משטח עבודה 8.2 מטר	10016
1050	100	250	73	190	פיגום אלומיניום צר גובה משטח עבודה 10.2 מטר	10017



פיגום נייד ברזל

גובה מקסימלי (מחוץ למבנה (מ'))	גובה מקסימלי (בתוך מבנה (מ'))	תאור	מק"ט
5	6	מ' 1.5/1.5	1001
6	8	מ' 2/2	1002
3	4	מ' 2/1	1003

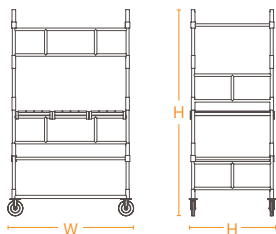



פיגום מדרגות

מק"ט תאור

10018 פיגום מדרגות דגם RS

ניתן לקבל כולל התקנה ♦

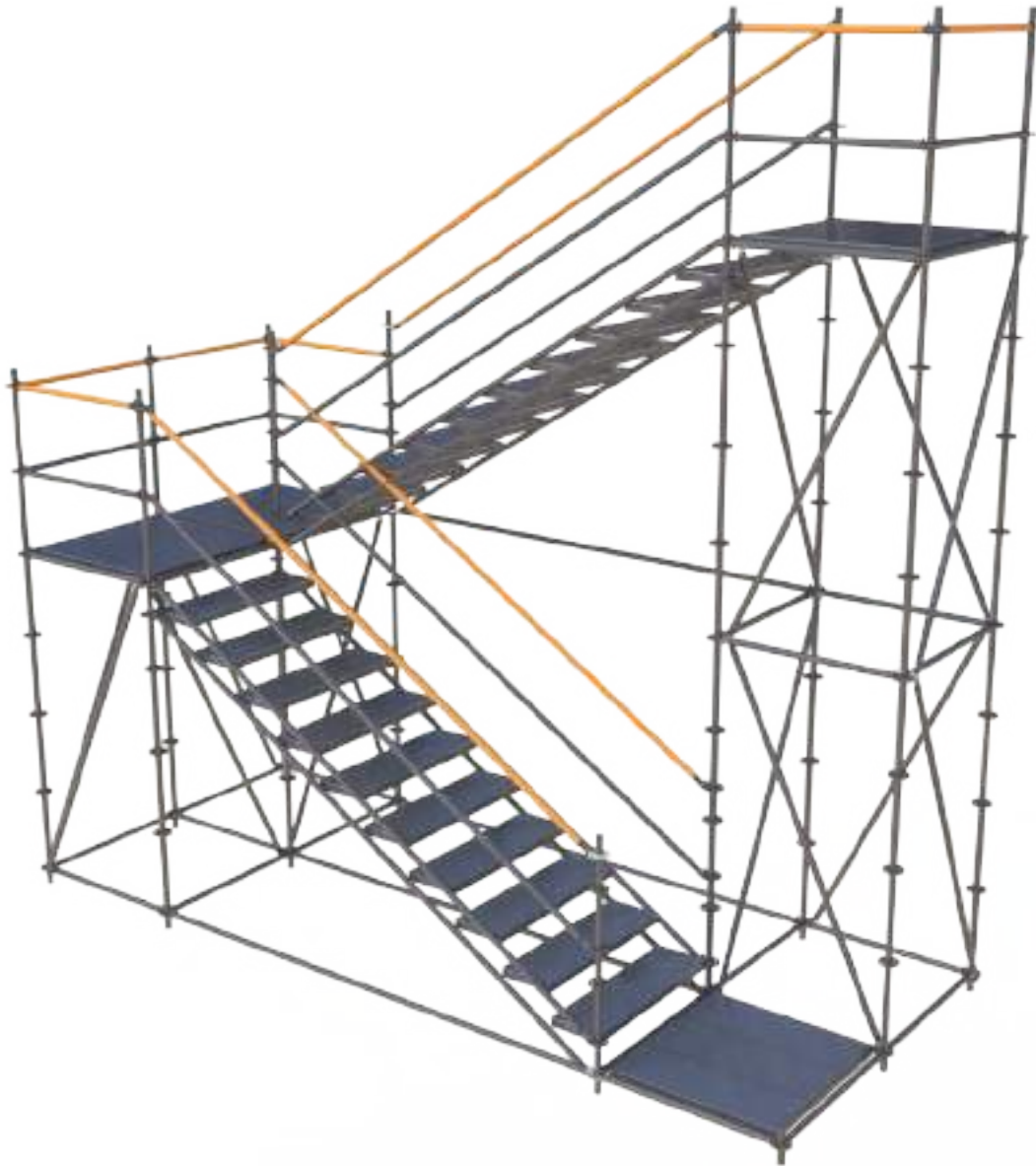

קונזולה פין מאובטח

עומס מקסימלי (ק"ג)

מק"ט תאור

400

11894 קונזולה פין מאובטח

◆ לתליה בעזרת אביזר תליה ייעודי 11889

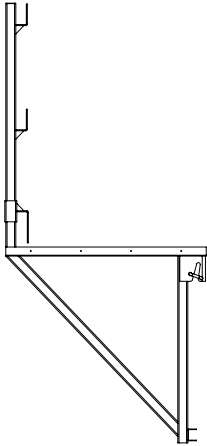

קונזולה חיבור דיבידג

עומס מקסימלי (ק"ג)

מק"ט תאור

400

11140 קונזולה לפיגום תלוי לקיר חיבור דיבידג

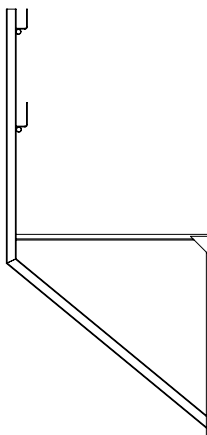



קונאלה מתכוונת לגשר

עומס מקסימלי (ק"ג)

תאור

מק"ט

1,500 קונאלה מתכוונת לגשר 250 סמ 40020

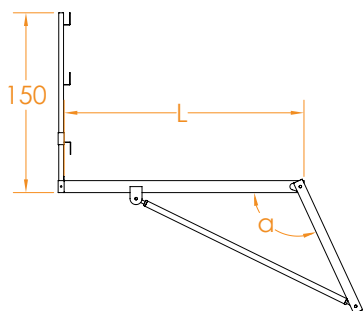

קונאלה לפיגום תלוי

עומס מקסימלי (ק"ג)

תאור

מק"ט

250 קונאלה לפיגום תלוי רוחב 80 ס"מ 11896

ניתן לקבל קונאלות בייצור מיוחד

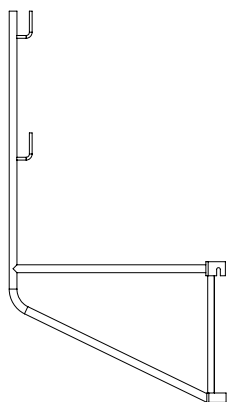

קונזולה עם חיבור לרגל פילוס

מק"ט	תאור
11904	קונזולה עם חיבור לרגל פילוס



קונזולת בנאים מתקפלת

מק"ט	תאור	גובה מקסימלי (ס"מ)	גובה מינימלי (ס"מ)	עומס מקסימלי (ק"ג)
11891	קונזולת בנאים מתקפלת	165	100	200





קונאלת טייחים 3 רגלים

מק"ט	תאור	גובה מקסימלי (ס"מ)	גובה מינימלי (ס"מ)
11895	קונאלת טייחים 3 רגלים	95	62



ברזל לעיגון קונאלות

מק"ט	תאור	עומס מקסימלי (ק"ג)
11899	ברזל קוטר 16 לעיגון קונאלות	400

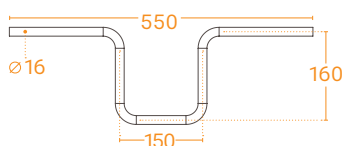

תושבת לקונאלה

מק"ט	תאור	עומס מקסימלי (ק"ג)
11892	תושבת לקונאלה פין מאובטח	400

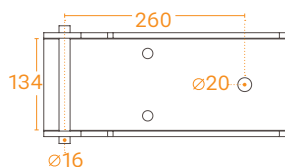

פרט חיבור קורה H20

מק"ט	תאור
100155	פרט חיבור קורה צהובה H20





GANON
מגן טכנולוגיות בע"מ



GANON
גנן טכנולוגיות בע"מ

”דיוק בפרטים הקטנים”

איגור יצינה, רתך

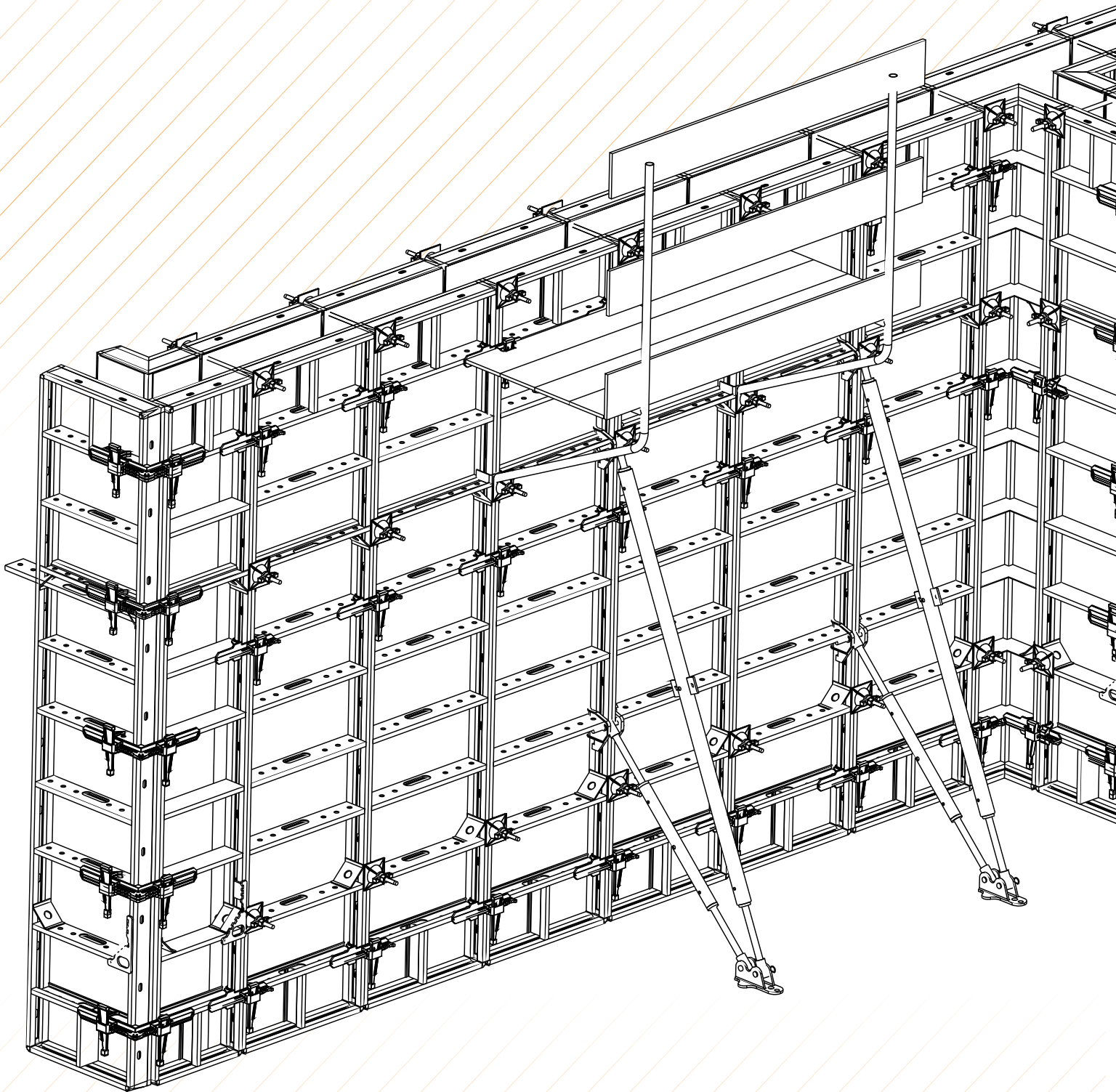

06 שירותים נוספים

השכרת ציוד 

שיפוץ תבניות וציוד בניין 

ייצור ציוד ע"פ דרישה 

השכרת ציוד בניין

כל הציוד היוצא להשכרה עובר בדיקות קפדניות, נארז ונשלח באופן המאפשר אחסון נכון באתר, שימוש בטוח ואריזה נוחה להחזרה.

הציוד היוצא והמוחזר מצולם ומתועד, והאתר מקבל דיווח מידי על כל הוצאה או החזרה של ציוד. מערכת מחשוב מתקדמת מאפשרת ללקוח לדעת בכל רגע נתון את מצב החיוב לפרויקט, כמויות הנמצאות בכל אתר, חוסרים וחיובי ניקיון. הדבר מאפשר ללקוח לקבל את העלות האמיתית של הציוד בשטח.

על מנת לאפשר ללקוחותיה את הגמישות המיטבית, גנון טכנולוגיות מאפשרת ביצוע עסקאות ליסינג על ציוד הבנייה, כך שבתום תקופת השכירות ניתן לרכוש את הציוד המושכר במחיר מוסכם מראש, ובכך ליהנות מפחת מהיר על עלות רכישת הציוד.

חברת גנון טכנולוגיות מציעה מגוון רחב של ציוד בנייה להשכרה המספק מענה לצרכים המשתנים, ומעניקה ללקוחותיה מגוון אפשרויות המותאמות במיוחד עבורם.

הציוד כולל רגלי תמיכה, מגדלי תמיכה, תבניות, ציוד לקירות דיפון, ציוד לעגרון, פיגומי חזית, פיגומים היקפיים ועוד.

אנשי ההנדסה של החברה, בשיתוף עם אנשי הביצוע, ינתחו את דרישות הפרויקט, (תוך התחשבות בלוחות הזמנים, קצב העבודה ותקציב הפרויקט), יציעו את המערכות המתאימות ביותר לביצוע, יבצעו תכנון מפורט להצבה ולשימוש, יבצעו הדרכה ואישורי התקנה בשטח. כל זאת על מנת להבטיח כי הפרויקט יבוצע על הצד הטוב ביותר ובמהירות הגבוהה ביותר.

פשוט להתחיל להשכיר!

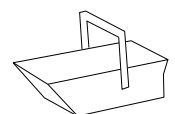
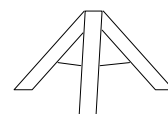
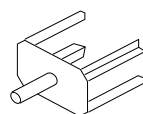
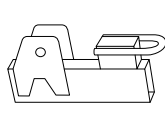
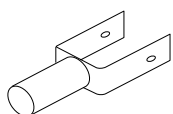
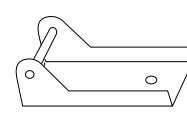
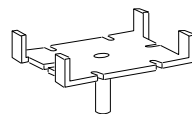
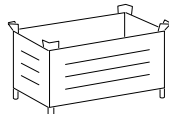
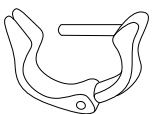



השכרת
ציוד



שיפוץ
תבניות



ייצור
ע"פ דרישה

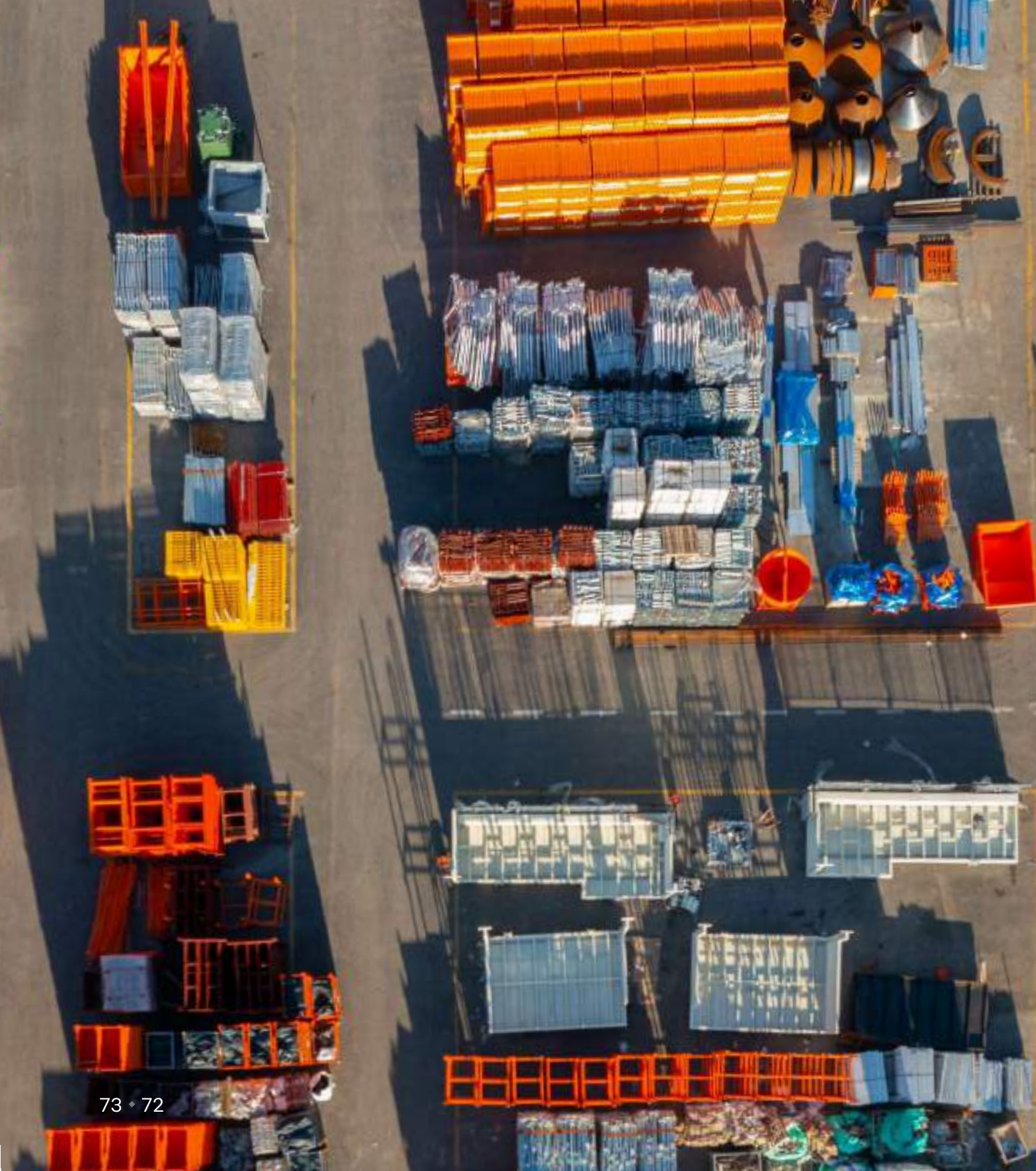

שיפוץ תבניות

חברתנו שמחה להציע ללקוחותיה שירות שיפוץ לכלל ציוד הבנייה, ולתבניות מודולריות בפרט.

קו שיפוץ התבניות כולל ציוד מתקדם, המאפשר לנו לתת מענה מהיר ואיכותי ולהחזיר את הציוד לעבודה תקינה בתוך זמן קצר ביותר.

ציוד המחלקה כולל:

- 1 | קו לניקוי ראשוני של תבניות, המשלב ניקוי מכני, ניקוי בלחץ מים וקיטור משולב עם חומרים שוחקים בהתאם לסוג התבנית ומצבה
- 2 | קו חדיש אוטומטי לניקוי SHOT BLAST של תבניות וציוד בנייה
- 3 | מסור ממוחשב לחיתוך לבידים
- 4 | מכונות קידוח אוטומטיות
- 5 | מערכת ייחודית לתיקון מקומי של לבידים
- 6 | טרומלים לניקוי אביזרים

עם קבלת הציוד לשיפוץ, הציוד נבדק, מתועד ומצולם. הלקוח מקבל דוח קבלה הכולל הצעת מחיר מפורטת בהתאם לתיקון הנדרש.

הציוד עובר לקו השיפוץ, מפורק, מנוקה ומתוקן בהתאם לדרישות הלקוח.

עם סיום השיפוץ הציוד נבדק, נספר, מסודר ונארז ליציאה לאתר הבא. דוח ציוד פסול מועבר ללקוח על מנת לאפשר לו המשך ניהול מלאי מדוקדק.

בנוסף, ניתן לשפץ ולנקות מרפסות הגשה, דודי בטון, תבניות לעמודים, מסגרות אקרו, רגלי בניין וציוד בנייה כללי. באפשרות חברת גנון להציע ללקוחותיה אחסון ושמירה של הציוד המשופץ במידת הצורך, והוצאתו לאתר במועד מאוחר.

פשוט להתחיל לשפץ!





ייצור ע"פ דרישה

הסיפור שלנו מתחיל בהבנה שכל פרויקט בנייה הוא ייחודי, ודורש פתרונות מותאמים אישית.

אין פרויקט שזהה לקודם, וכמעט כל פרויקט דורש אלמנט ייחודי – בין אם זו תבנית לבטון אדריכלי, עמודים אובליים בחניון, מרפסת הגשה בגאומטריה חריגה, ציוד הנפה מיוחד או פתרון הנדסי ליציקת המרפסת בקומה 17.

מחלקת ההנדסה של חברת גנון היא גולת הכותרת של החברה. פה תמצא אנשים שאוהבים את מה שהם עושים – לחתור לפתרון הנכון לכם מבחינת יעילות עבודה, לוחות זמנים, בטיחות ותקציב.

במחלקה חוברים מהנדסי בניין, מכונות והידראוליקה לשם מתן פתרון מלא לכל צורך – מקונזולה ועד מערכת הידראולית לתבניות מטפסות.

השילוב הקרוב בין ההנדסה, הייצור והלוגיסטיקה מאפשרים לנו לתת לכם פתרון מלא – משלב התכנון, דרך הייצור של האלמנטים והציוד הנדרש, ההובלה וההדרכה – וכל זאת בזמן הקצר ביותר. כך אנו מסוגלים להבטיח לכם את ההתקדמות והאיכות הנדרשת בפרויקט.

דוגמאות לפתרונות המחלקה :

- 1 | תבניות יציקה לעמודים בחתכים מיוחדים: אובליים, קוניים ואף ספירליים
- 2 | תבניות ליציקת בטון אדריכלי
- 3 | נגטיבים לאינסרטים לבטון טרום
- 4 | מערכת להכנסת ציוד למגדלים
- 5 | פיגומי "כלוב ציפור" לביצוע מרפסות
- 6 | מערכת תבניות מתכווצות ליציקת פירים
- 7 | מערכת דחיקה הידראולית לצנרת
- 8 | מערכת דחיקה הידראולית לצנרת.

פשוט להתחיל לייצר!

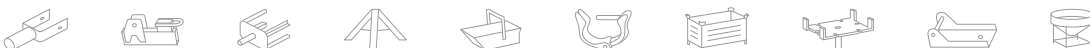





גנון טכנולוגיות - פשוט, להתחיל לבנות

GANON
גנון טכנולוגיות בע"מ





מתחם תעשיות מלט, נשר | טלפון: 04-8417843
גנון טכנולוגיות | www.ganontech.co.il | office@ganontech.co.il

GANON
גנון טכנולוגיות בע"מ